

R'APPORT DE STAGE

2017 - 2018



PLAN

Présentation entreprise

Maintenance

Amélioration

Présentation entreprise



MAINTENANCE

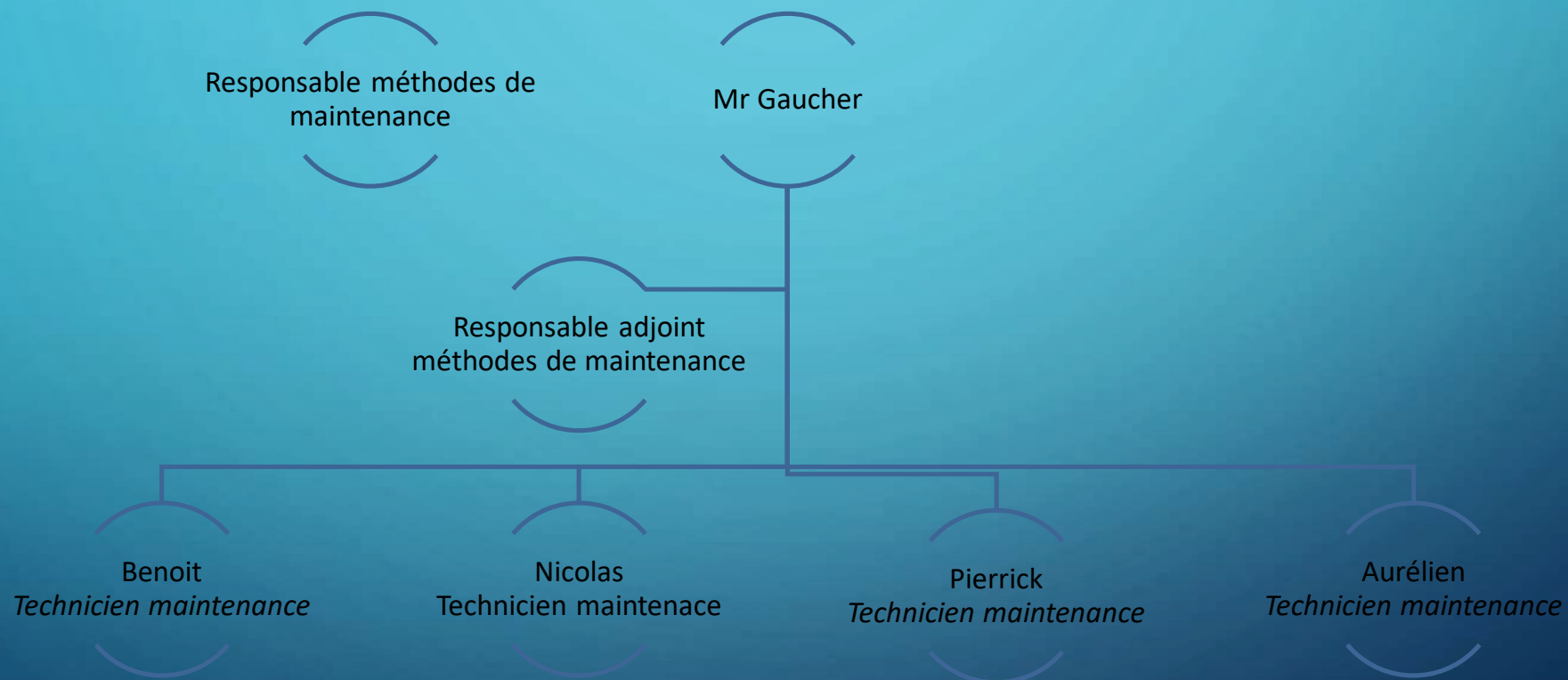

Pendant les 5 semaines



PROJET : ŒUVRE D'AMÉLIORATION D'UNE MODIFICATION

- Problématique :
- Une nouvelle étiqueteuse a été installée, malheureusement par manque de place, celle-ci est positionnée dans un sens ne permettant pas une bonne lecture des étiquettes en zone logistique.
- Solution

CAHIER DES CHARGES

- Etude projet
- Gamme de démontage et démontage des anciens convoyeurs non motoriser
- Création des vues mécaniques, électriques et automate des convoyeurs
- Câblage de 3 disjoncteurs et contacteurs
- Un report d'alarme thermique/fault inverter en l'absence du retour du disjonction
- Ajout de 3 modules d'entrées/sorties automate et intervention ACPI

LES PRODUITS



MOTEUR RÉDUCTEUR



Schème Mécanique

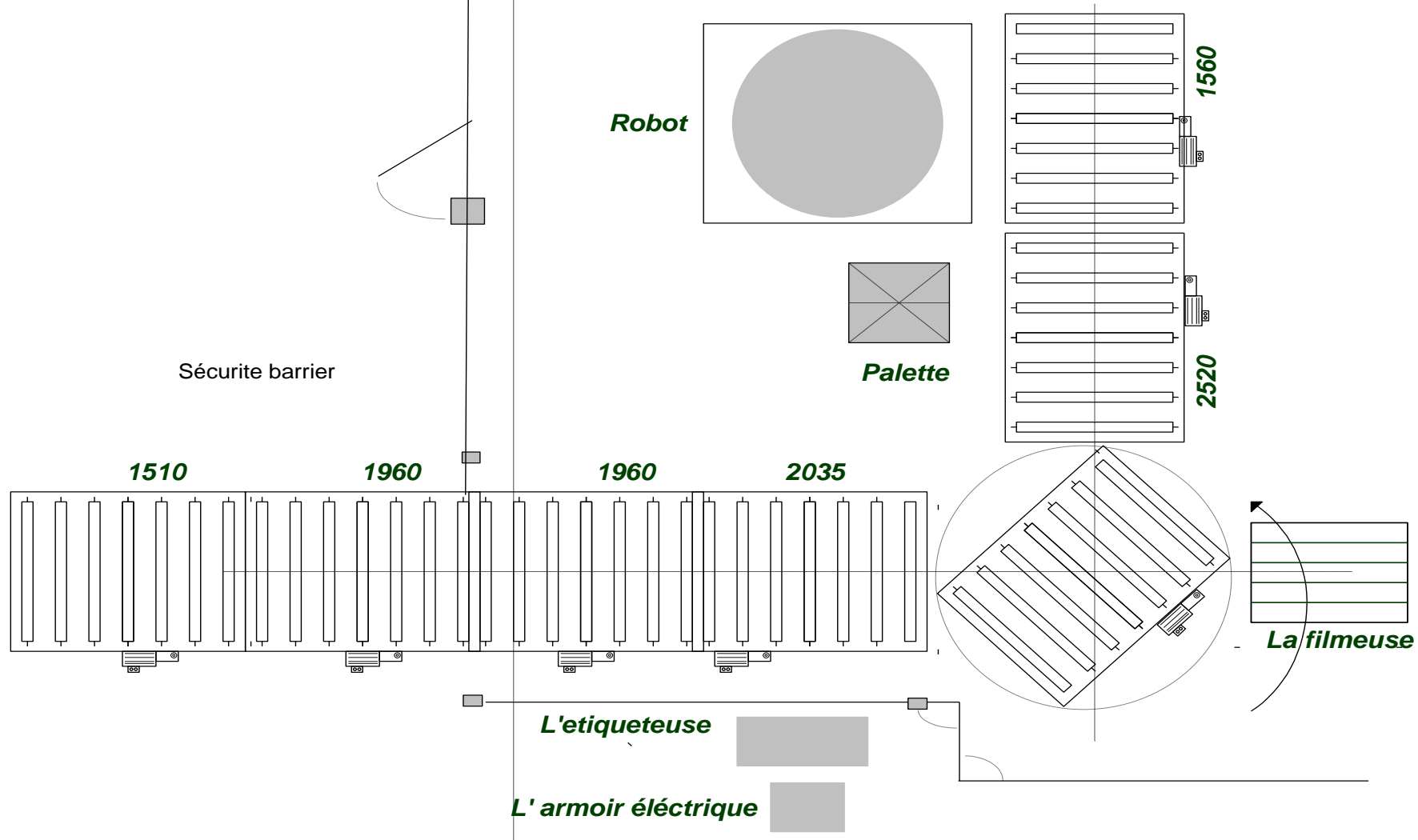

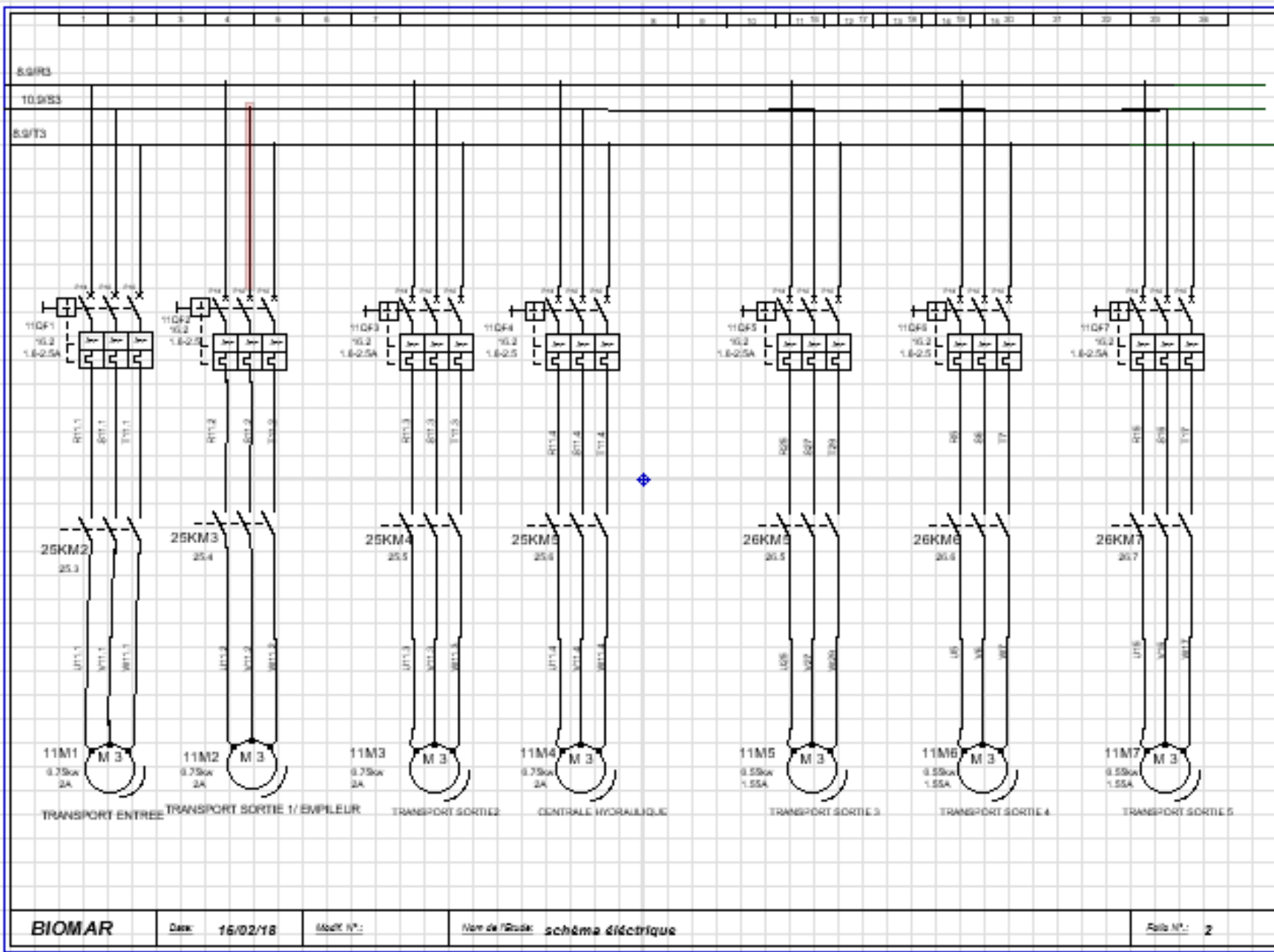

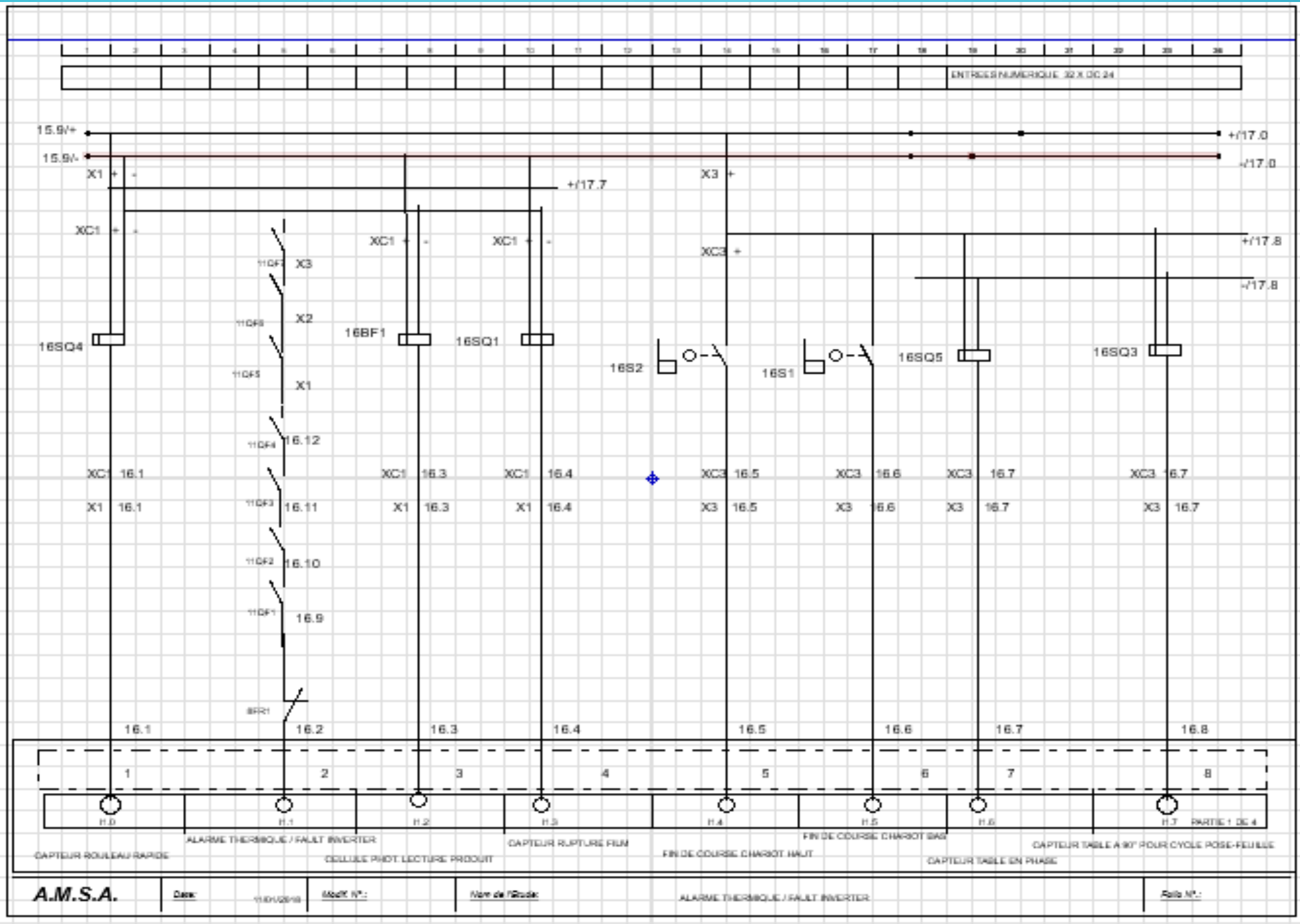

A.M.S.A.

Date:

11/01/2019

Modèle N°:

Nom de l'étude:

ALARME THERMIQUE / FAULT INVERTER

Folio N°:

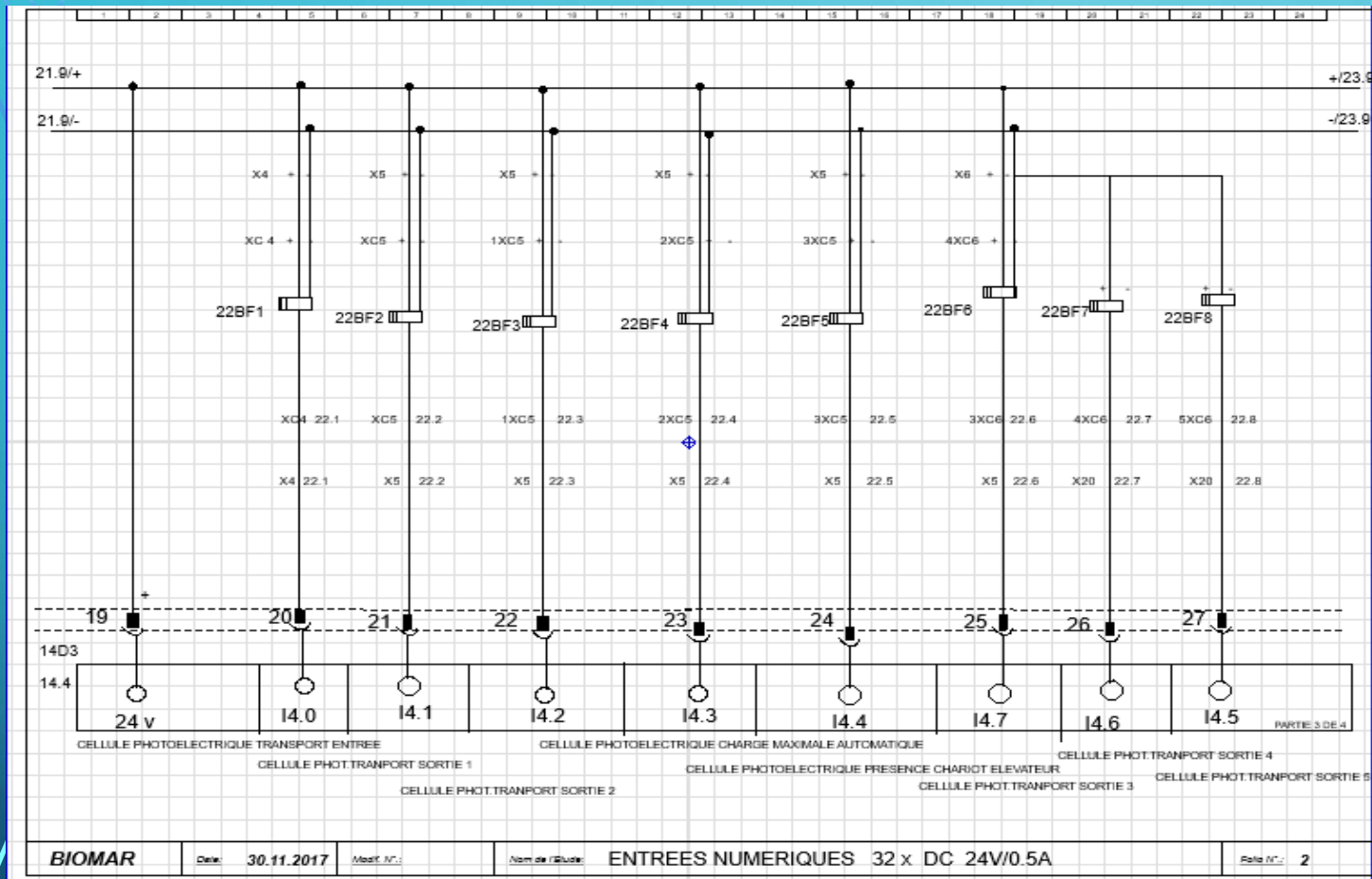

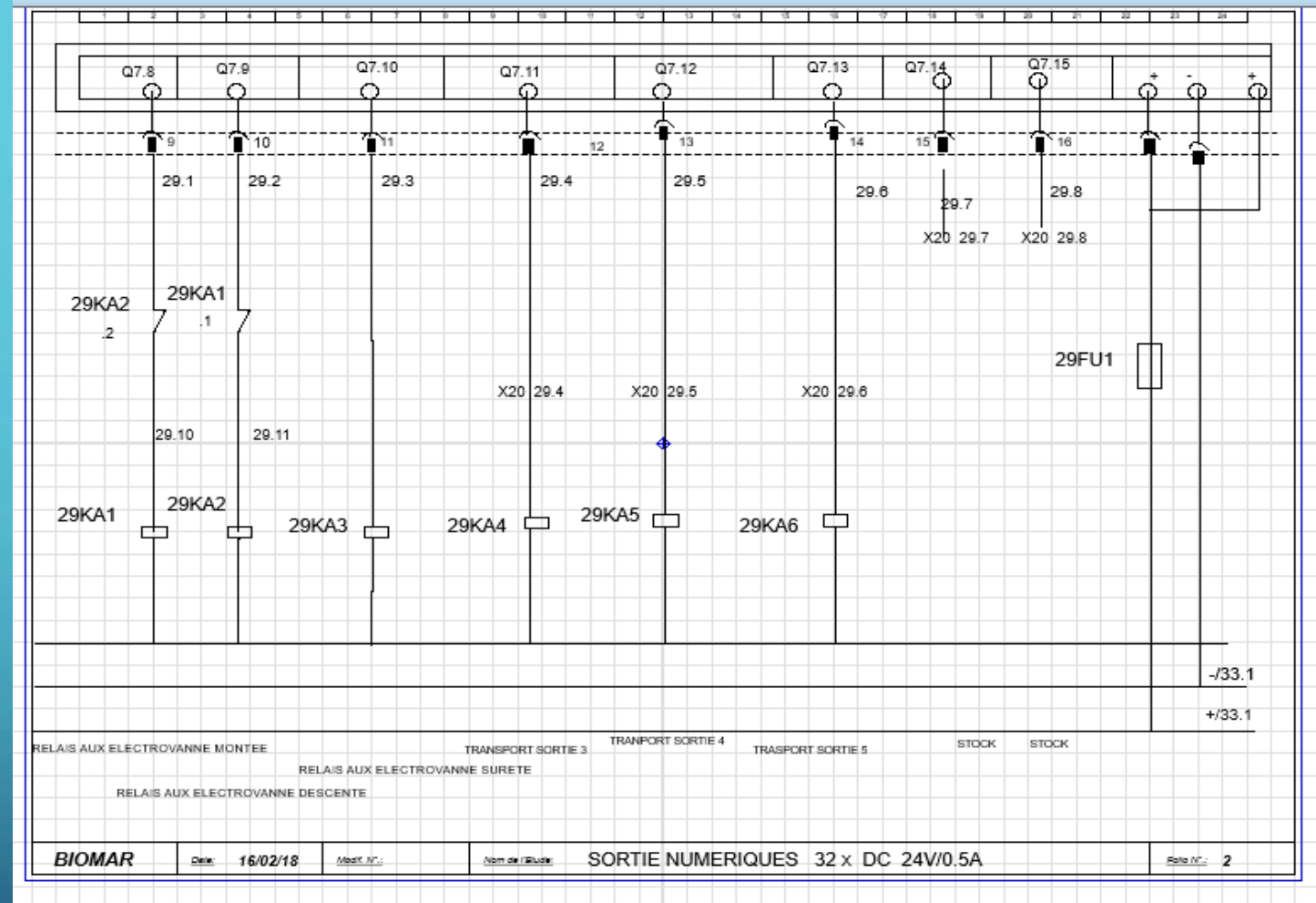

Conv1

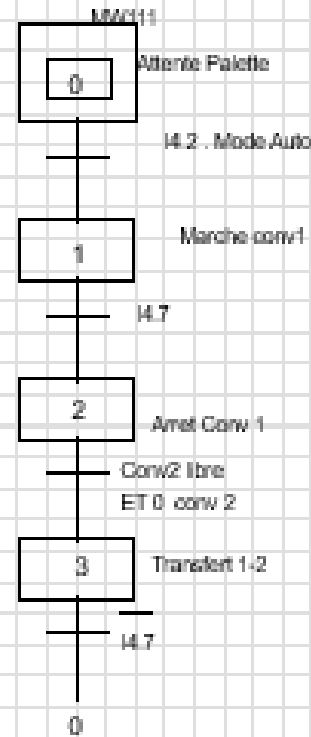

Conv2

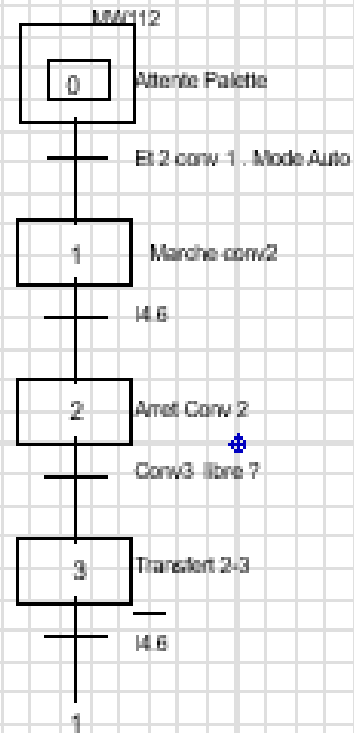

Conv3

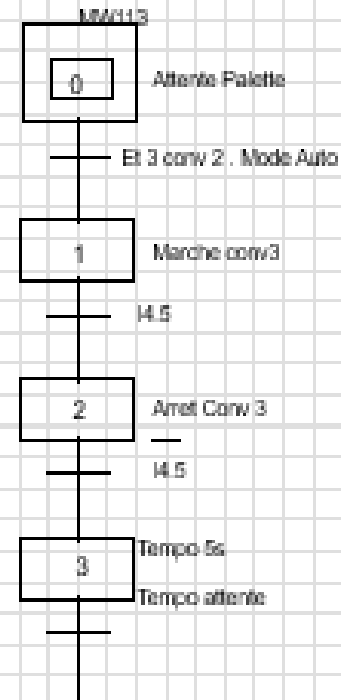

CONCLUSION

- Cela m'a permis de m'enrichir sur les différents, voir comment ils se câblent, manière comment on le pose avec le cadre, le niveau... J'ai pu en poser plusieurs en intégralité.

Remerciements

Avant tout développement sur cette expérience professionnelle, il apparaît opportun de commencer ce rapport de stage par des remerciements, à ceux qui m'ont beaucoup appris au cours de ces stages, et même à ceux qui ont eu la gentillesse de faire de ce stage un moment très profitable.

Aussi, je remercie M.Gaucher, mon maître de stage qui m'a formé et accompagné tout au long de cette expérience professionnelle avec beaucoup de patience et de pédagogie..